



MICRO X WARRIOR

Ⓓ Betriebsanleitung Seite 2-9
ⒼⒷ Instruction Manual Page 10-17



D Sehr geehrter Kunde

Wir beglückwünschen Sie zum Kauf Ihres CARSON RC-Modellautos, das nach dem heutigen Stand der Technik gefertigt wurde.

Da wir stets um Weiterentwicklung und Verbesserung unserer Produkte bemüht sind, behalten wir uns eine Änderung in technischer Hinsicht und in Bezug auf Ausstattung, Materialien und Design jederzeit und ohne Ankündigung vor.

Aus geringfügigen Abweichungen des Ihnen vorliegenden Produktes gegenüber Daten und Abbildungen dieser Anleitung können daher keinerlei Ansprüche abgeleitet werden.

Diese Bedienungs- und Montageanleitung ist Bestandteil des Produkts. Bei Nichtbeachtung der Bedienungsanleitung und der enthaltenen Sicherheitsanweisungen erlischt der Garantieanspruch.

Bewahren Sie diese Anleitung zum Nachlesen und für die eventuelle Weitergabe des Modells an Dritte auf.

Garantiebedingungen

Für dieses Produkt leistet CARSON eine Garantie von 24 Monaten betreffend Fehler bei der Herstellung in Bezug auf Material und Fertigung bei normalem Gebrauch ab dem Kauf beim autorisierten Fachhändler. Im Falle eines Defekts während der Garantiezeit bringen Sie das Modell zusammen mit dem Kaufbeleg zu Ihrem Fachhändler.

CARSON wird nach eigener Entscheidung, falls nicht anders im Gesetz vorgesehen:

- Den Defekt durch Reparatur kostenlos in Bezug auf Material und Arbeit beheben;
- Das Produkt durch ein gleichartiges oder im Aufbau ähnliches ersetzen; oder
- Den Kaufpreis erstatten.

Alle ersetzten Teile und Produkte, für die Ersatz geleistet wird, werden zum Eigentum von CARSON. Im Rahmen der Garantieleistungen dürfen neue oder wiederaufbereitete Teile verwendet werden.

Auf reparierte oder ersetzte Teile gilt eine Garantie für die Restlaufzeit der ursprünglichen Garantiefrist. Nach Ablauf der Garantiefrist vorgenommene Reparaturen oder gelieferte Ersatzteile werden in Rechnung gestellt.

Von der Garantie ausgeschlossen sind:

- Beschädigung oder Ausfall durch Nichtbeachten der Sicherheitsanweisungen oder der Bedienungsanleitung, höhere Gewalt, Unfall, fehlerhafte oder außergewöhnliche Beanspruchung, fehlerhafte Handhabung, eigenmächtige Veränderungen, Blitzschlag oder anderer Einfluss von Hochspannung oder Strom.
- Schäden, die durch den Verlust der Kontrolle über Ihr Fahrzeug entstehen.
- Reparaturen, die nicht durch einen autorisierten CARSON Service durchgeführt wurden
- Verschleißteile wie etwa Sicherungen und Batterien
- Rein optische Beeinträchtigungen
- Transport-, Versand- oder Versicherungskosten
- Kosten für die Entsorgung des Produkts sowie Einrichten und vom Service vorgenommene Einstell- und Wiedereinrichtungsarbeiten.

Durch diese Garantie erhalten Sie spezielle Rechte, darüber hinaus ist auch eine von Land zu Land verschiedene Geltendmachung anderer Ansprüche denkbar.

Konformitätserklärung

Hiermit erklärt CARSON Modellsport, dass sich dieses Modell einschließlich Fernsteueranlage in Übereinstimmung mit den grundlegenden Anforderungen folgender EG-Richtlinien: 98/37EG für Maschinen und 89/336/EWG über die elektromagnetische Verträglichkeit und den anderen relevanten Vorschriften der Richtlinie 1999/5/EG (R&TTE) befindet.

Die Original-Konformitätserklärung kann angefordert werden:

CARSON Modellsport • Werkstraße 1 • D-90765 Fürth • Germany



Bedeutung des Symbols auf dem Produkt, der Verpackung oder Gebrauchsanleitung: Elektrogeräte sind Wertstoffe und gehören am Ende der Laufzeit nicht in den Hausmüll! Helfen Sie uns bei Umweltschutz und Recourcenschonung und geben Sie dieses Gerät bei den entsprechenden Rücknahmestellen ab. Fragen dazu beantwortet Ihnen die für Abfallbeseitigung zuständige Organisation oder Ihr Fachhändler.



Wir wünschen Ihnen viel Spaß mit Ihrem CARSON-Modellauto und jederzeit gute Fahrt!

Vor dem Gebrauch Ihres neuen Modells lesen Sie bitte dieses Handbuch sorgfältig durch!

Inhalt

Vorwort	2	Laden des LiPo Fahrakkus.....	6
Lieferumfang	3	Erklärung Fernsteuerung	7
Optionales Zubehör	4	Steuern des Modells.....	8
Sicherheitsanweisungen	5	Fehlersuche	9

Stand: Mai 2015

Lieferumfang

- | | |
|--|--|
| <ul style="list-style-type: none"> • Modell • 2.4 GHz Sender • 4 Batterien • USB-Ladekabel | <ul style="list-style-type: none"> • Pylonen • Sprungschanze • Überrollbügel • Bedienungsanleitung |
|--|--|



Bitte lesen Sie diese Betriebsanleitung sorgfältig durch, bevor Sie irgendwelche Arbeiten beginnen.

Nach jeder Fahrt sollten Sie die wichtigsten Bauteile und Verbindungen überprüfen. Eine einzige gelockerte Schraube kann ausreichen, um Ihr Modell in eine gefährliche Situation geraten zu lassen!

Warten Sie Ihr Modell regelmäßig und wechseln Sie defekte oder abgenutzte Bauteile gegen Original-Ersatzteile aus.

Wir wünschen Ihnen viel Spaß mit Ihrem CARSON-Modellauto und jederzeit gute Fahrt!

Optionales Zubehör

Für den Sender:
500609043 x 1
4 Stück Mignonbatterien



Für den Sender:
500609042 x 1
4 Stück Mignonakkus
2100 mAh



ODER

500908162
Corner Marker-Set NEON
(9 Stk.)

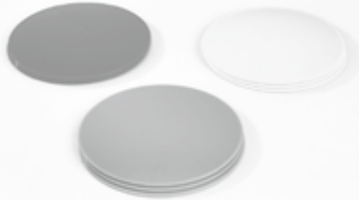

500908163
Pylonen-Set NEON
(9 Stk.)



Sicherheitsanweisungen

Funkferngesteuerte Modelle sind kein Spielzeug, ihre Bedienung muss schrittweise erlernt werden.

- Kinder unter 14 Jahren dürfen das Modell nur unter Aufsicht von Erwachsenen in Betrieb nehmen.

Das Fahren von ferngesteuerten Modellautos ist ein faszinierendes Hobby, das jedoch mit der nötigen Vorsicht und Rücksichtnahme betrieben werden muss. Ein ferngesteuertes Modellauto kann in einem unkontrollierten Fahrzustand erhebliche Beschädigungen und Verletzungen verursachen, für die Sie als Betreiber haftbar sind.

Vergewissern Sie sich bei Ihrer Versicherung, ob Sie beim Ausüben Ihres Hobbys versichert sind.

Nur ein einwandfrei zusammengebautes Modell wird erwartungsgemäß funktionieren und reagieren.

Improvisieren Sie niemals mit untauglichen Hilfsmitteln, sondern verwenden Sie im Bedarfsfall nur Originalersatzteile.

Auch bei einem vormontierten Modell sollten Sie alle Verbindungen auf exakten und festen Sitz kontrollieren.

Fahren Sie niemals, ohne sich von den folgenden Punkten überzeugt zu haben:

- Fahrakku und Senderakku müssen vollständig geladen sein.
- Überprüfen Sie vor dem Start die Funkreichweite.
- Überprüfen Sie das ordnungsgemäße Ansprechen Servos auf die Steuersignale.
- Alle Funktionsteile des Modells sind in einwandfreiem Zustand und überprüft.

- Sämtliche Schrauben sind auf festen Sitz überprüft.
- Es ist kein RC- oder anderer Sender in der Nähe in Betrieb, der Funkstörungen verursachen könnte.

Störsignale auf gleicher Frequenz können bewirken, dass Sie die Kontrolle über Ihr Modell verlieren.

Schalten Sie immer zuerst das Modell und danach den Sender ein.

Bei gleichzeitigem Betrieb mehrerer Fahrzeuge muss vor dem Einschalten des Modells ein Abstand von mindestens 10 m eingehalten werden.

Schalten Sie nach Beendigung des Fahrbetriebes zuerst den Empfänger, dann den Sender aus.

- Fahren Sie auch nicht unter Hochspannungsleitungen oder Funkmasten oder bei Gewitter!
- Atmosphärische Störungen können die Signale Ihres Fernsenders beeinflussen.
- Die Elektrik des Modells ist nicht wasserdicht. Fahren Sie deshalb nicht bei Regen, Schnee, durch Pfützen oder nasses Gras.
- Das ferngesteuerte Modell darf nur auf geeignetem Gelände und nicht auf öffentlichen Verkehrsflächen betrieben werden.
- Nicht in der Nähe von Personen und Tieren fahren!
- Fahren Sie nicht, wenn sie übermüdet oder anderweitig in Ihrer Reaktionsfähigkeit beeinträchtigt sind.
- Halten Sie immer direkten Sichtkontakt zum Modell.
- Fahren Sie das Modell nur mit ordnungsgemäß angebrachter Karosserie.

- Das Modell hat Teile, die sich im Betrieb erhitzen, z. B. der Motor. Die Berührung dieser Teile während des Betriebs kann zu Verletzungen führen.
- Achten Sie auf Ladezustandsanzeige Ihres Senders.
- Mit halbleeren Akkus können sie die Kontrolle über das Modell verlieren.
- Mischen Sie im Sender niemals volle Akkus / Batterien mit halbleeren oder Akkus unterschiedlicher Kapazität.
- Versuchen Sie nie, Trockenbatterien zu laden.

Bei längerem Nichtgebrauch ist der Fahrakku unbedingt zu entfernen.

Laden des LiPo Fahrakkus

Achtung:

Verwenden Sie zum Laden der Fahrakkus nur das beiliegende Ladegerät. Beachten Sie bitte die Hinweise der Anleitung.

A. Laden über den Sender

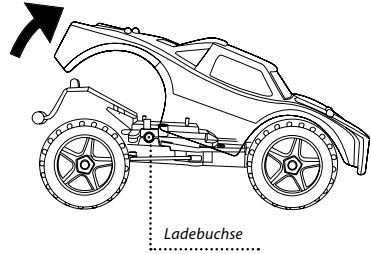
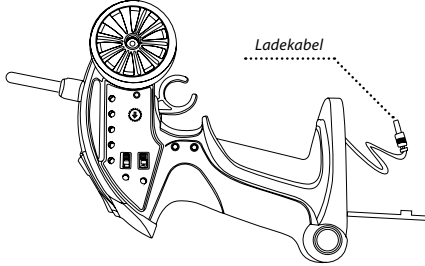

B. Laden über USB-Kabel

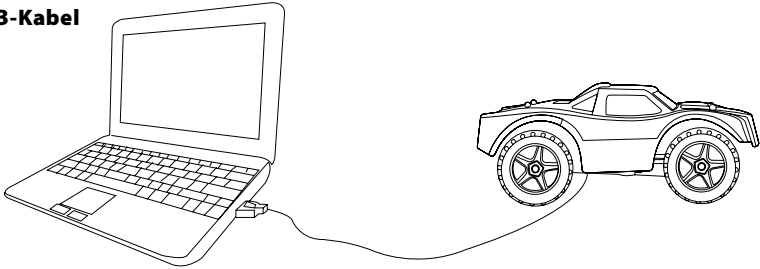

1. Schalten Sie das Modell aus.

2. Laden über den Sender:

Klappen Sie die Abdeckung des Ladekabels auf, nehmen Sie das Ladekabel heraus und stecken Sie es in die Ladebuchse des Modells. Die LED Mode switch am Sender leuchtet. Die Ladezeit beträgt ca. 40 Minuten.

Wenn der Ladevorgang beendet ist, schaltet die LED ab.

3. Laden über USB:

Stecken Sie das Ladekabel in den USB Eingang Ihres Computers, das Ladekabel leuchtet auf. Stecken Sie die andere Seite des USB-Ladekabels in die Modell-Ladebuchse. Das Licht am Ladekabel erlischt. Die Ladezeit beträgt ca. 40 Minuten. Das Licht des Ladekabels geht an, wenn der Akku komplett aufgeladen ist.

Das Modell ist mit einem LiPo-Akku ausgestattet. Bitte beachten Sie auch die folgenden Warnungen und Sicherheitshinweise:

- Verwenden Sie die Batterie nicht in der Nähe einer Wärmequelle wie Feuer oder einer Heizung. Sonst kann es zu Schäden oder zur Explosion der Batterie kommen.
- Schlagen Sie die Batterie nicht auf harte Oberflächen.
- Tauchen Sie die Batterie nicht in Wasser, und bewahren Sie sie an einem kühlen, trockenen Ort auf.
- Das im Lieferumfang dieses Produkts enthaltene Ladegerät eignet sich nur zum Laden des Produkts.
- Demontieren Sie den Akku nicht.
- Lassen Sie den Akku während des Ladevorgangs niemals unbeaufsichtigt.

Abfallentsorgung & Service



Bedeutung des Symbols auf dem Produkt, der Verpackung oder Gebrauchsanleitung: Elektrogeräte sind Wertstoffe und gehören am Ende der Laufzeit nicht in den Hausmüll! Helfen Sie uns bei Umweltschutz und Recourcenschonung und geben Sie dieses Gerät bei den entsprechenden Rücknahmestellen ab. Fragen dazu beantwortet Ihnen die für Abfallbeseitigung zuständige Organisation oder Ihr Fachhändler.

Erklärung Fernsteuerung

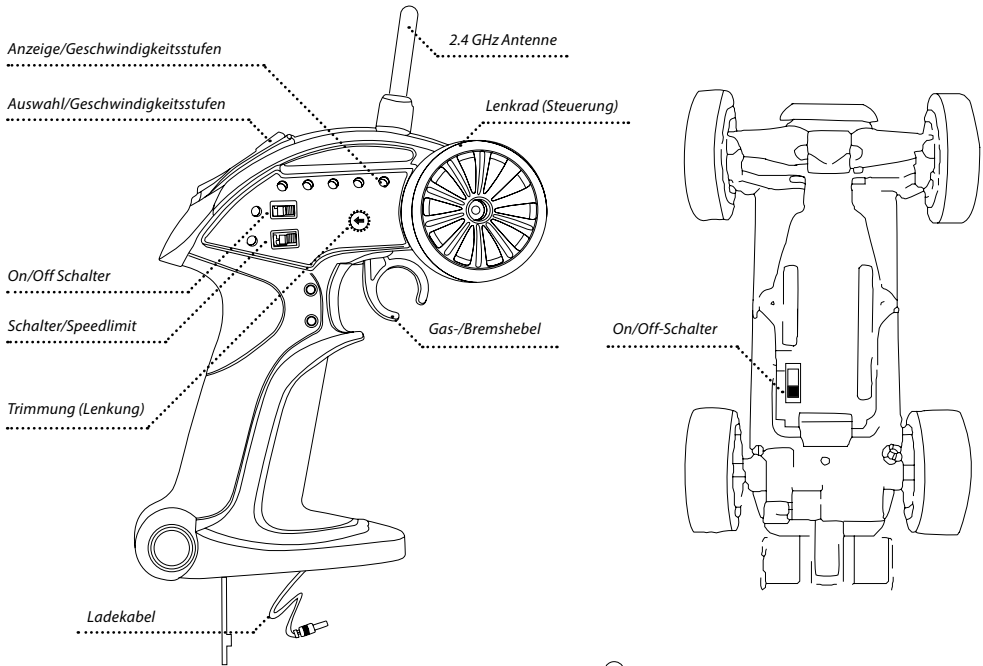

Auswahl Geschwindigkeitsstufe:

Gerade für Einsteiger ist es von Vorteil, wenn das Modell nicht gleich von Anfang an die volle Leistung entfaltet. Über den Sender kann man das Gas in 5 Stufen begrenzen. Hierzu muss der Speedlimit Schalter auf „5 Mode“ gestellt werden. Dann können Sie wählen zwischen:

- STUFE 1 = 20%
- STUFE 2 = 40%
- STUFE 3 = 60%
- STUFE 4 = 80%
- STUFE 5 = 100%

Steht der Schalter auf „ALL SCALE MODE“ so ist das Gas zu 100% aktiviert. Die Kontroll-LED's zeigen die jeweilige Stufe an.

Trimmung Lenkung:

Falls Ihr Modell bei Neutralstellung des Steuerlenkrades nicht gerade ausfährt, können Sie über den Trimmknopf am Sender den Geradeauslauf nachjustieren. Falls das Fahrzeug nach links zieht, drehen Sie den Trimmknopf so lange nach rechts, bis das Modell geradeaus fährt. Falls das Fahrzeug nach rechts zieht, drehen Sie den Trimmknopf so lange nach rechts bis das Modell geradeaus fährt.

Trimmung Gas:

Falls Ihr Modell bei Neutralstellung des Gashebels vorwärts oder rückwärts fährt, können Sie über den Trimmknopf auf der Senderückseite den Nullpunkt nachjustieren. Drehen Sie den Trimmknopf so lange nach rechts oder links bis das Modell bei Neutralstellung stehen bleibt.

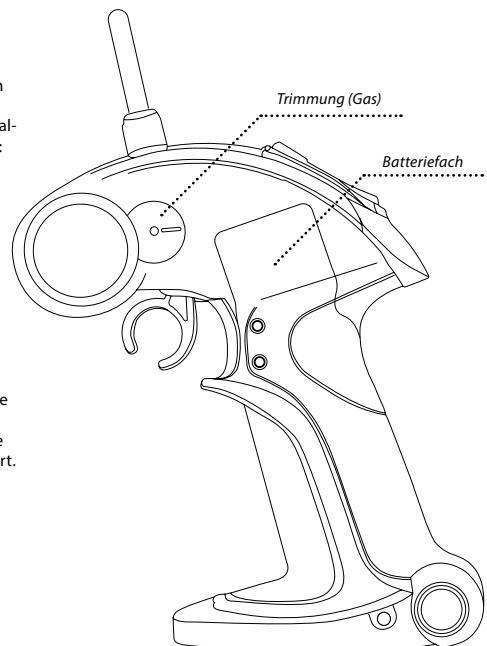

Steuern des Modells

- Stellen Sie das Modell so ab, dass die Räder frei in der Luft hängen.
- Drehen Sie das Steuerrad bis zum Anschlag nach rechts und links. Die Räder sollen dem Lenkausschlag folgen.
- Zum Regeln der Fahrgeschwindigkeit betätigen Sie den Gas/
Bremshebel
 - nach hinten (Vorwärtsfahrt, Gas geben) bzw.
 - nach vorne (Bremsen, Rückwärtsfahrt)

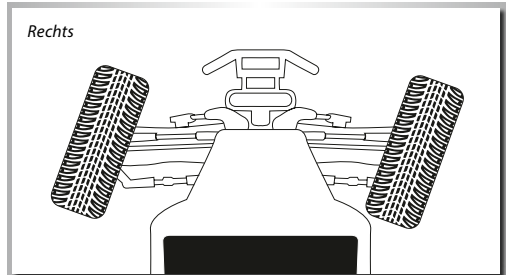
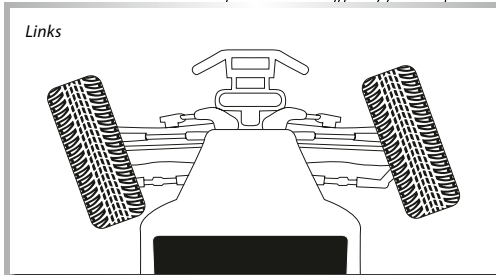
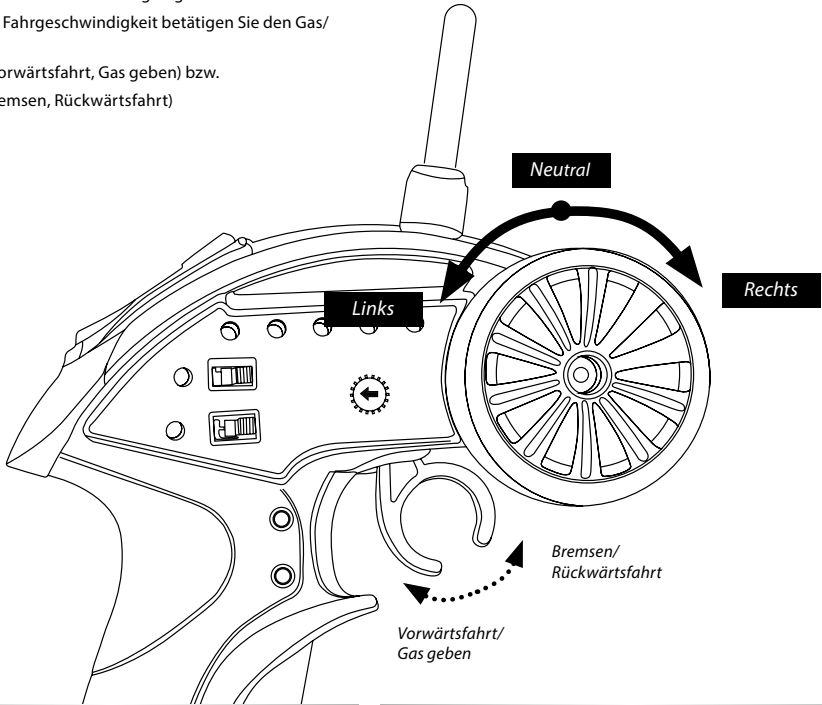

Fehlersuche

Problem	Ursache	Lösung
Das Modell fährt nicht	Sender oder Empfänger sind nicht eingeschaltet	Schalten sie den Sender oder Empfänger ein
	Polarität der Akkus oder Akkutyp sind falsch	Prüfen Sie die Polarität und den Akkutyp
	Batterien/Akkus sind schwach oder ganz entleert	Tauschen Sie die Batterien aus bzw. tauschen Sie die Akkus oder laden sie die Akkus neu
Kontrollverlust	Batterien/Akkus sind schwach oder ganz entleert	Tauschen Sie die Batterien aus bzw. tauschen Sie die Akkus oder laden sie die Akkus neu
	Antenne fehlt oder ist nicht richtig befestigt	Befestigen sie die Empfängerantenne und/oder schrauben Sie die Senderantenne fest
	In der Nähe wird ein anderes Modell auf der gleichen Frequenz betrieben	Fahren Sie woanders oder wechseln Sie die Frequenz
Modell fährt nicht geradeaus	Lenkungstrim ist nicht korrekt eingestellt	Justieren Sie die Trimmung am Drehknopf
	Radmuttern sind lose	Ziehen Sie die Radmuttern fest an
Modell bleibt nicht stehen	Trimmung für den Gas/Bremshebel ist nicht korrekt eingestellt	Justieren Sie die Trimmung
Modell fährt nicht rückwärts	Trimmung für den Gas/Bremshebel ist nicht korrekt eingestellt	Justieren Sie die Trimmung
	Falsche Bedienung	Steuern sie richtig
Modell fährt zu langsam	Batterien/Akkus sind schwach	Tauschen Sie die Batterien aus bzw. tauschen Sie die Akkus oder laden sie die Akkus neu
	Motor hat an Leistung verloren	Tauschen Sie den Motor aus
	Die hinteren Radmuttern sind lose	Ziehen Sie die Radmuttern fest an
	Staub/Fremdkörper ist in das Getriebe gelangt	Schalten Sie das Modell aus und reinigen Sie das Getriebe

Dear Customer

We congratulate you for buying this CARSON RC model car, which is designed using state of the art technology.

According to our policy of steady development and product improvement we reserve the right to make changes in specifications concerning equipment, material and design at any time without notice.

Specifications or designs of the actual product may vary from those shown in this manual or on the box.

The manual forms part of this product. Should you ignore the operating and safety instructions, the warranty will be void. Keep this guide for future reference.

Limited Warranty

This product is warranted by CARSON against manufacturing defects in materials and workmanship under normal use for 24 months from the date of purchase from authorised franchisees and dealers. In the event of a product defect during the warranty period, return the product along with your receipt as proof of purchase to any CARSON store.

CARSON will, at its option, unless otherwise provided by law:

- Correct the defect by repairing the product without charging for parts and labour
- Replace the product with one of the same or similar design; or
- Refund the purchase price.

All replacement parts and products, and products on which a refund is made, become the property of CARSON. New or reconditioned parts and products may be used in the performance of warranty services.

Repaired or replaced parts and products are warranted for the remainder of the original warranty period. You will be charged for repair or replacement of the product made after the expiration of the warranty period.

The Warranty does not cover:

- Damage or failure caused by or attributable to acts of God, abuse, accident, misuse, improper or abnormal usage, failure to follow instructions, improper installation or maintenance, alteration, lightning or other incidence of excess voltage or current;
- Damage caused by losing control of your car;
- Any repairs other than those provided by a CARSON Authorised Service Facility;
- Consumables such as fuses or batteries;
- Cosmetic damage;
- Transportation, shipping or insurance costs; or
- Costs of product removal, installation, set-up service adjustment or reinstallation

This warranty gives you specific legal rights, and you may also have other rights which may vary according to the country of purchase.

Declaration of conformity

Dickie-Tamiya GmbH & Co. KG hereby declares that this model kit with radio, motor, battery and charger is in accordance with the basic requirements of the following European directives: 98/37 EG and 89/336/EWG and other relevant regulations of guideline 1999/5/EG (R&TTE).

The original declaration of conformity can be obtained from the following address:

CARSON Modelsport • Werkstraße 1 • D-90765 Fürth • Germany



The explanation of the symbol on the product, packaging or instructions: Electronic devices are valuable products and should not be disposed of with the household waste when they reach the end of their running time!

Help us to protect the environment and respect our resources by handing this appliance over at the relevant recycling point.



We wish you good luck and a lot of fun driving with your CARSON model car.

Before driving your new model carefully read these instructions!

Contents

Preface	10	Charging the LiPo Battery.....	14
Included Items.....	11	Explanation transmitter.....	15
Additional Items.....	12	How to Control Your Model.....	16
Safety Precautions.....	13	Trouble Shooting.....	17

Included Items

- Model
- 2.4 GHz Transmitter
- 4 Batteries
- USB Charging cable
- Pylon
- Ski jump
- Rollcage
- Instruction manual



Please read the instructions before operating your model.

Each time you have finished driving the model, always check the correct operation of the components. A single loose screw can result in a dangerous situation for your model. Maintain your model regularly and replace damaged or worn out parts by genuine spare parts.

We wish you great fun with your CARSON model car!

Additional Items

For transmitter:
500609043 x 1
4 x Mignonbatteries



OR

For transmitter:
500609042 x 1
4 x Mignonbatteries
2100 mAh



500908162
Corner Marker-Set NEON
(9 Pcs)

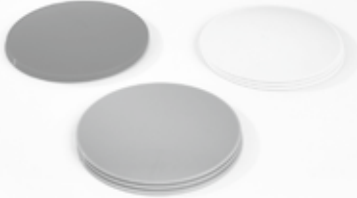

500908163
Pylon-Set NEON
(9 Pcs)



Safety Precautions

Radio controlled models are not toys, operating them has to be learned step by step.

- Children less than 14 years of age should drive the model only together with a supervising adult.

Driving a radio controlled car is a fascinating hobby which has to be practised with the necessary caution and respect.

A radio controlled model car can cause damage and injuries in case of uncontrolled driving conditions and the user is liable for this.

Make sure that you have sufficient insurance coverage in practising your hobby.

Only a well maintained model will function in a correct manner.

Only use approved spare parts and never fit any unsuitable items.

It is the user's responsibility to ensure that the model is functioning correctly and that all nuts, bolts and screws are properly tightened.

Never start driving before you have made sure the following points:

- Batteries for transmitter and receiver are well charged and of the correct voltage.
- Always check the radio operation before starting the car.
- Make sure that all Servos respond correctly to the signals of the transmitter.

- All operable parts are in good condition and you have tested their operation.
- You have made sure that all screws are tightened.
- There is no other RC or similar transmitter nearby which could cause interference.

Any further radio signal on the same frequency can cause the loss of control for your model.

Always switch on model first and finally the transmitter.

For simultaneous operation of multiple vehicles must before switching the model a distance of at least 10m are respected.

After using, first turn off the receiver, then the transmitter.

- Keep your car away from high voltage cables or radio masts. Never use the model when lightning is present!
- Atmospheric disturbances can affect the signals of your remote controlling transmitter.
- The electrical connection of the model is not waterproof. Do not use the model in wet areas. Therefore do not drive while raining, snowing, in puddles or wet grass.
- Always avoid running radio control models in restricted, confined or populated areas. Choose a sufficiently open & large area; it should be free of obstacles.
- Keep away from roads, highways, people and animals!
- Do not drive, if you are overtired or your reactivity is impaired in another way.
- Watch your model constantly and do not become distracted.
- The body shell should be correctly attached to the vehicle before driving.

- Allow cooling time for the engine components before removing the body shell. These parts become extremely hot during operation and could cause serious injury.
- Pay attention to charge announcement of your transmitter.
- Ensure that the batteries for the radio and receiver are fully charged and of the correct voltage. When the batteries are running low you might lose control of your model.
- Never use fully loaded batteries and batteries which have already run low, or batteries of a different capacity at the same time.
- Never load batteries which are not rechargeable.

If not using the model for a longer time, the rechargeable battery for driving has to be removed absolutely.

Charging the LiPo Battery

Attention:

For charging the battery of the model, please use only the charger which is in delivery. Please pay attention for the notes in the manual.

A. Charging via transmitter

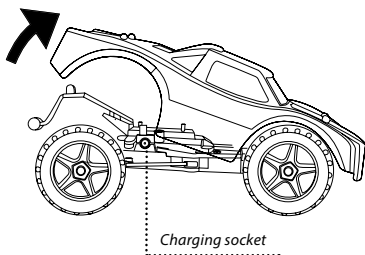
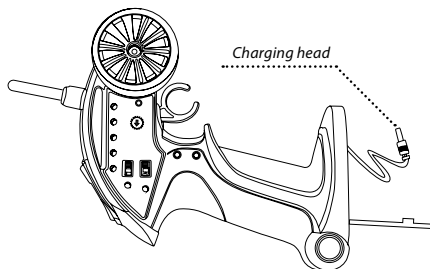

B. Charging via USB cable

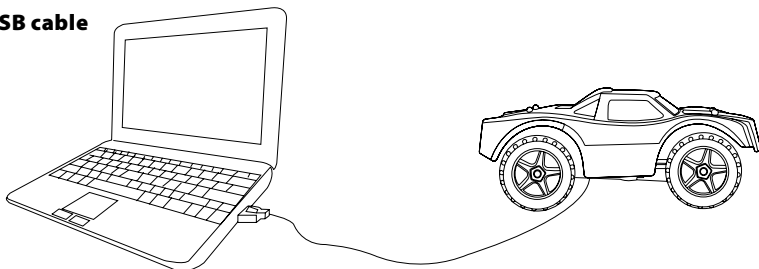

1. Turn the model off.

2. Charging via transmitter:

Open the Cover of the charging-port and put out the charging wire, then put it into the interface of the model. The LED on the controller Mode switch will turn on. The charging time is about 40 minutes.

When the charging is completed, the LED will turn off.

3. Charging via USB cable:

Put the USB charging wire into your computer USB interface, the charging wire will be lightened. Put the other side of the USB charging wire into the model's interface. The USB charging wire light will be turned off. The charging time is about 40 minutes. The charging wire light will turn on, then the model is fully charged.

The model is equipped with a LiPo battery, please also pay attention to the following cautions and safety advices:

- Do not use or leave the battery near a heat source such as fire or heater. Otherwise the battery will cause damage or explode.
- Do not slam the battery or beat to hard surface.
- Do not immerse the battery in water, and keep the battery in a cool dry place.
- The charger included with this product can only be used for the product's charge.
- Do not disassemble the battery.
- Never leave the battery unattended during charging.

Disposal & Service



The meaning of the symbol on the product, packaging or instructions: Electrical appliances are valuable products and should not be thrown in the dustbin when they reach the end of their serviceable life! Help us to protect the environment and respect our resources by handing this appliance over at the relevant recycling points. Questions related to this matter should be directed to the organisation responsible for waste disposal or your specialist retailer.

Explanation transmitter

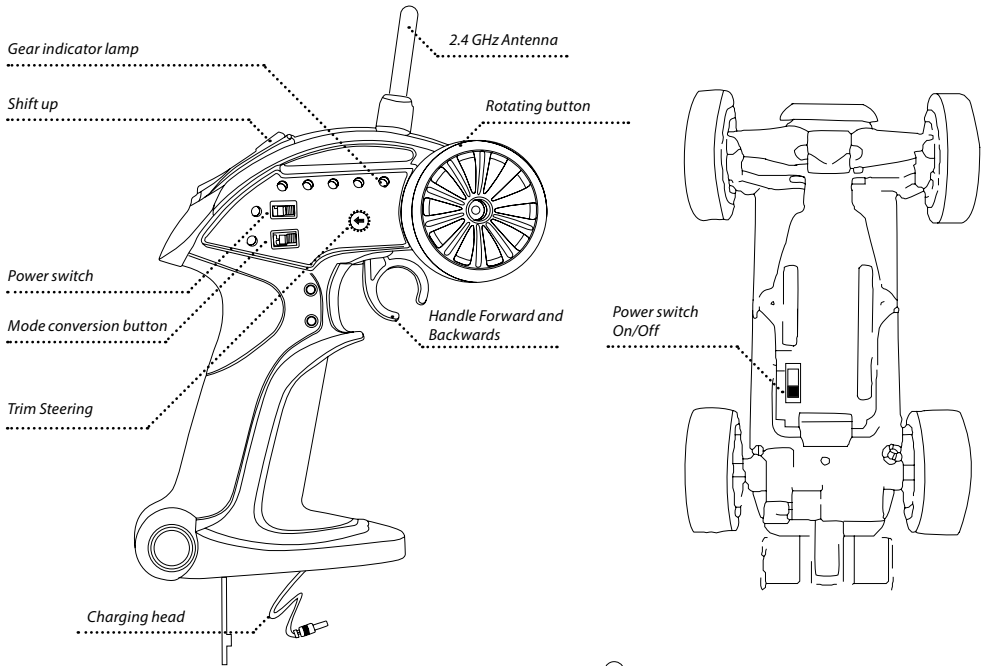

Select speed steps:

Especially for beginners, it is advantageous if the model don't have the full power of throttle from the beginning.

You can set the limit of throttle in 5 steps. For this purpose, you must be set the speed limit-switch to „Mode 5“.

Then you can choose between:

LEVEL 1 = 20%

LEVEL 2 = 40%

LEVEL 3 = 60%

LEVEL 4 = 80%

LEVEL 5 = 100%

If the switch is set to „ALL SCALE MODE“ so the throttle is activated to 100%. The indicator LEDs indicate the adjusted step.

Trim Steering:

If your model runs not straight in the neutral position of the steering wheel, you can use the trim button on the transmitter for adjusting. The vehicle go to the left, turn the trim knob so long to the right until the model is running straight. If the vehicle got to the right, turn the trim knob so long to the left until the model is running straight.

Trim throttle:

If your model runs forward or reverse when the throttle-lever is in the neutral position, you can use the trim button on the transmitter backside to adjust the zero point. Turn the knob trim as long to the right or left until the model stops in the neutral position.

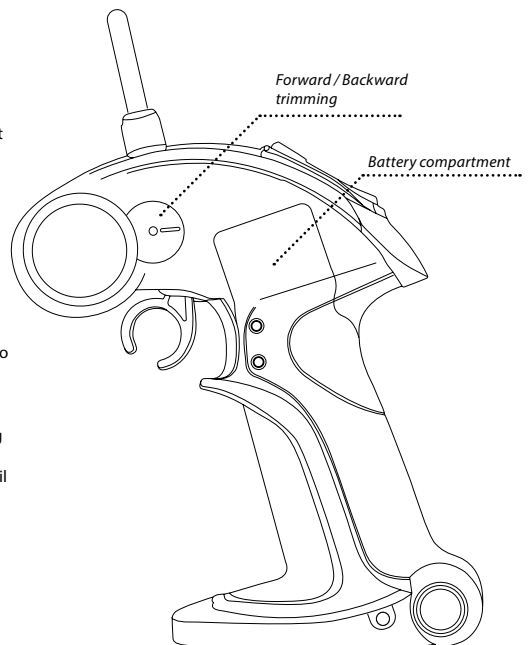

How to Control Your Model

- Raise the tyres off the ground.
- Turn the steering wheel to the right and left as far as it will go. The wheels are to follow the steering direction.
- For regulating the driving speed operate the gas/brake lever
 - Lever to the rear (driving forward, to give speed)
 - Forward (braking, reverse movement)

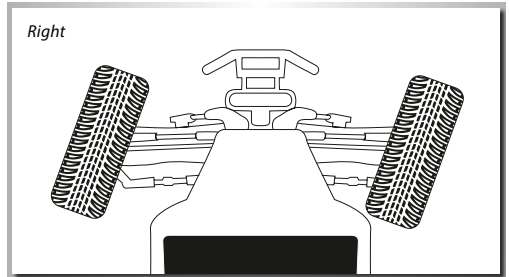
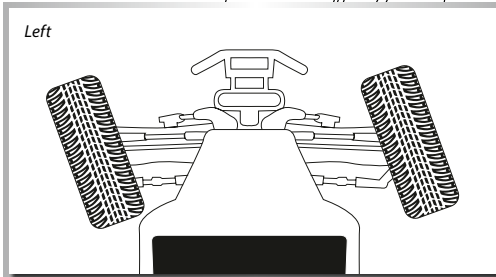
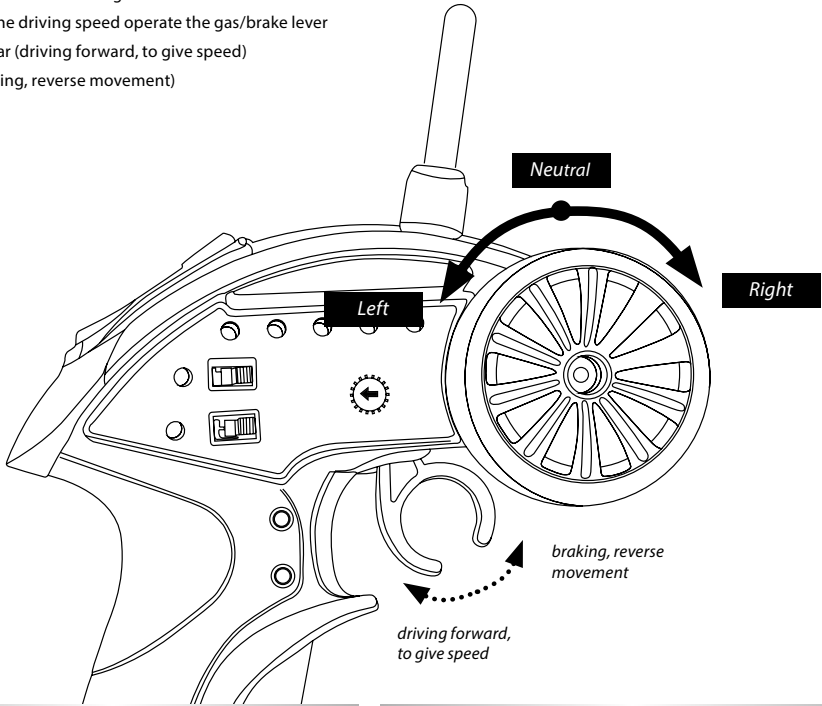

Trouble Shooting

Problem	Cause	Correction
Model doesn't move	Transmitter or chassis power switch is not "ON"	Switch power on receiver or transmitter
	Polarity or battery type is wrong	Check polarity and type of battery
	Batteries have run down	Change batteries or charge them
Loss of control	Batteries have run down	Change batteries or charge them
	Antenna is missing or not attached properly	Attach receiver antenna and/or transmitter antenna screw tight
	R/C model using same band (frequency) is nearby	Run model in different area or change crystal
Doesn't run straight	Steering trim is not adjusted correctly	Make adjustment
	Front and rear wheel nuts are too loose	Tighten wheel nuts
Doesn't stop	Throttle trim is not adjusted correctly	Make adjustment
Doesn't reverse	Throttle trim is not adjusted correctly	Make adjustment
	Wrong action	Control properly
Running too slowly	Batteries have run down	Change batteries or charge them
	Motor has lost power	Change to spare motor
	Rear wheel nuts are too loose	Tighten wheel nuts
	Dust or foreign objects are inside gears	Turn the power switch "OFF" and clean out gears



Notizen / Notes

A series of horizontal dotted lines for writing notes.



Area with horizontal dotted lines for writing.



For Germany:

Service-Hotline:

Mo - Do 8.00 - 17.00 Uhr

Fr 8.00 - 14.30 Uhr

01805-73 33 00*

* 14 ct/min aus dem deutschen Festnetz

CARSON-MODEL SPORT

Abt. Service

Mittlere Mutsch 9

96515 Sonneberg



CARSON-MODEL SPORT

Werkstraße 1 • D-90765 Fürth/Germany

www.carson-modelsport.de